

**Colonnina Gallipoli**

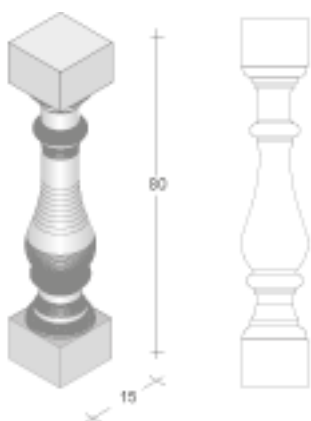

Peso kg/pz	Pezzi ml*	Pacco q.li	Pacco pz	Colore
20	4	5	25	Giallo
20	4	5	25	Bianco

Finitura: Tornita - Levigata

Art.: COLGALLIPOLI\_

IDROFUGATA

SENZA FERRO

**Colonnina Greca**

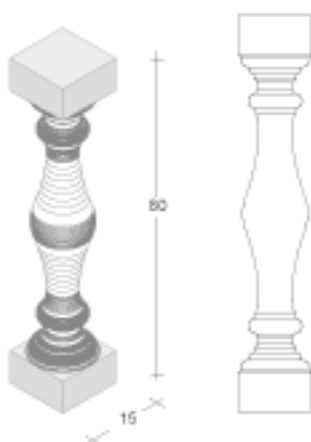

Peso kg/pz	Pezzi ml*	Pacco q.li	Pacco pz	Colore
20	4	5	25	Giallo
20	4	5	25	Bianco

Finitura: Tornita - Levigata

Art.: COLGRECIa\_

IDROFUGATA

SENZA FERRO

**Mappetta per balaustra**

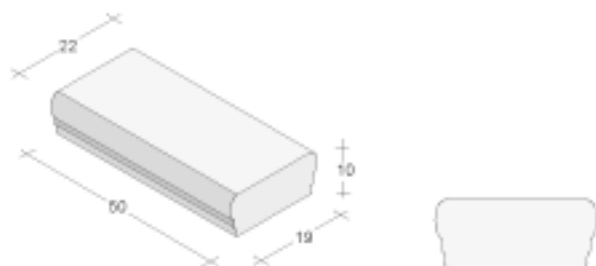

Peso kg/pz	Pezzi ml	Pacco q.li	Pacco ml	Colore
25	2	20	40	Giallo
25	2	20	40	Bianco

Finitura: Levigata

Art.: MAPBAL\_

**Base per balaustra**

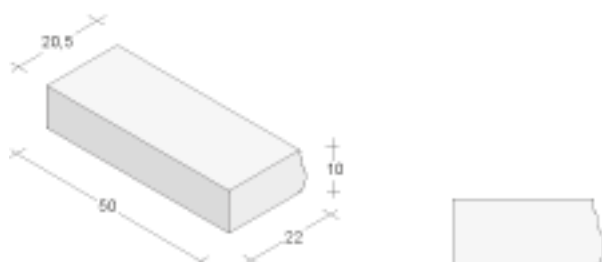

Peso kg/pz	Pezzi ml	Pacco q.li	Pacco ml	Colore
25	2	20	40	Giallo
25	2	20	40	Bianco

Finitura: Levigata

Art.: BASEBAL\_

\*I pezzi per metro lineare sono da ritenersi indicativi, in quanto il numero varia in funzione del tipo di montaggio e da eventuali normative di riferimento.

**Pilastro Quadro 80**

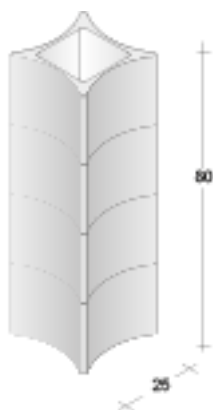

Peso kg/pz	Pezzi ml	Pacco q.li	Pacco pz	Colore
28	-	4,5	16	Giallo
28	-	4,5	16	Bianco

Finitura: Tornita - Levigata

Art.: PILASTRO\_

N.B.: Ottenuto elementi cavi, viene fornito già assemblato e stuccato

**Capitello Pilastro**

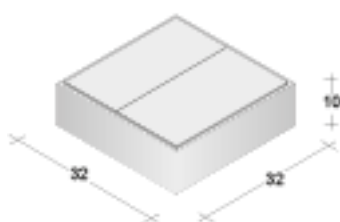

Peso kg/pz	Pezzi ml	Pacco q.li	Pacco pz	Colore
30	-	-	-	Giallo
30	-	-	-	Bianco

Finitura: Levigata

Art.: CAPPILASTRO\_

N.B.: Ottenuto da due elementi pieni, viene fornito già assemblato e stuccato

**Base Pilastro**

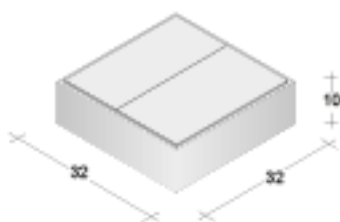

Peso kg/pz	Pezzi ml	Pacco q.li	Pacco pz	Colore
30	-	-	-	Giallo
30	-	-	-	Bianco

Finitura: Levigata

Art.: BASEPILASTRO\_

N.B.: Ottenuto da due elementi pieni, viene fornito già assemblato e stuccato

SCHEMA DI MONTAGGIO BALAUSTRÉ TORNITE

